

Használati útmutató

# **dyras**

**Wifi-Mobilklíma**  
**Modell: AC-1066WIFI**

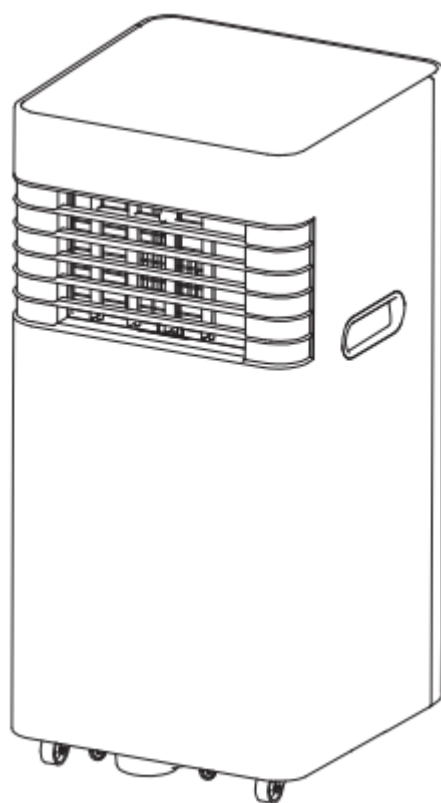

**Kérjük, használat előtt figyelmesen olvassa el a használati útmutatót!**

## BIZTONSÁGI UTASÍTÁSOK

A tűz, áramütés vagy sérülés kockázatának csökkentése érdekében a légkondicionáló használata közben kövesse az alábbi alapvető óvintézkedéseket:

Dugja be egy földelt aljzatba! Ne távolítsa el a földelő ágot!

Ne használjon adaptert! Ne használjon hosszabbító kábelt!

Tisztítás előtt áramtalanítsa a légkondicionálót!

A légkondicionáló mozgatása és felszerelése legalább kettő emberes munka.

Ezt a készüléket 8 évesnél idősebb gyermekek, valamint csökkent fizikai, érzékszervi vagy szellemi képességekkel rendelkező, illetve tapasztalattal és tudással nem rendelkező személyek nem használhatják, kivéve ha felügyeletet, vagy utasítást kaptak a készülék biztonságos használatára vonatkozóan, és megértik a használatával járó veszélyeket.

Gyermekek nem játszhatnak a készülékkel! A tisztítást és a felhasználói karbantartást gyermekek nem végezhetik felügyelet nélkül!

Ha a tápkábel megsérül, a veszély elkerülése érdekében a gyártónak, annak szervizképviselőének vagy hasonlóan képzett szakembernek kell kicserélnie.

Ne használjon más eszközöket a leolvasztási folyamat felgyorsítására vagy a készülék tisztítására, mint amit a gyártó javasol.

A készüléket ne tárolja olyan helyiségben, ahol folyamatosan működő gyújtóforrások, például: nyílt láng, működő gázkészülék vagy működő elektromos fűtőtest található.

Tilos a tartályban összegyűlt vizet meginni, vagy bármi másra használni!

A készülékben található hűtőközeg szagtalan gáz.

A készülék  $\leq 135\text{g}$  R290 hűtőgázt tartalmaz.

A R290 hűtőgáz környezetvédelmi szempontból megfelel a vonatkozó európai előírásoknak. A hűtőrendszert megfúrni, vagy elvágni tilos!

Helyezze a készüléket vízszintes, sík felületre!

Ha a gép meghibásodik vegye fel a kapcsolatot a gyártóval és/vagy a szakszervizével.

Kérjük, használat előtt olvassa el az összes utasítást és biztonsági figyelmeztetést, és őrizze meg későbbi használatra!

## SPECIFIKÁCIÓ

Teljesítmény	2000 W
Névleges feszültség	220-240V ~50Hz
Légszállítás	270m <sup>3</sup> /óra
Párátlanítás	1L/óra
Hűtőközeg	R290
Irányítás	Kezelő gombok, távirányító,Wifi app

## A TERMÉK FELÉPÍTÉSE

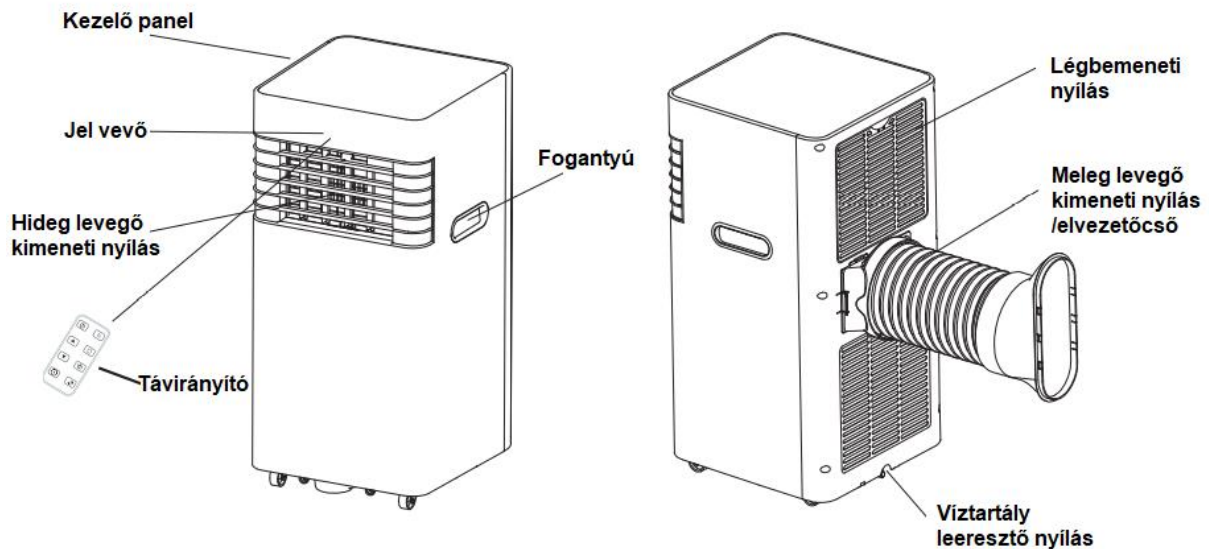

## A KÉSZÜLÉK TELEPÍTÉSE

Az elektromágneses interferencia elkerülése érdekében tartsa a készüléket legalább 1 méter távolságra a TV-től vagy rádiótól!

Ne tegye ki a készüléket közvetlen napsugárzásnak, hogy elkerülje a felületi sérüléseket / elváltozásokat!

Szállítás közben ne döntse meg az egységet 35°-nál nagyobb mértékben és ne fordítsa fejjel lefelé!

Helyezze az egységet sík felületre!

Ajánlott használat 10m<sup>2</sup> -es helyiségekben.

Ürítse ki a víztartályt, miután befejezte a mobilklíma napi szintű használatát.

Ne használjon vegyi oldószereket (pl. benzol, alkoholos máz) az egység felületének tisztításához, hogy elkerülje a karcolódást és a felület károsodását!

A levegőbemeneti rács szétszerelése vagy felszerelése előtt feltétlenül kapcsolja ki az áramellátást!

Kérjük, ürítse ki a vizet a víztartályból, ha mozgatni szeretné a gépet!

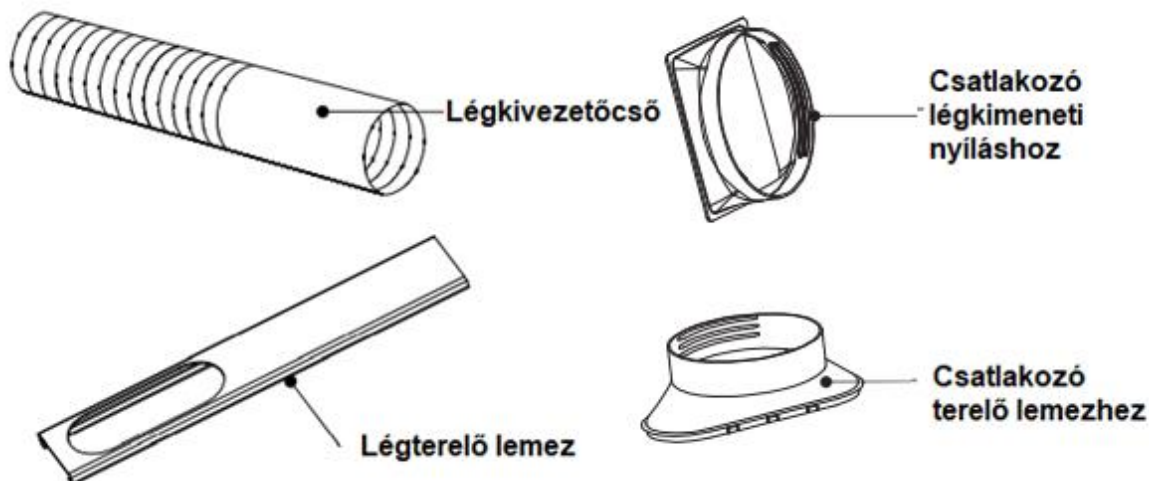

#### Ajánlott elhelyezés:

- Ablak és/vagy ajtó közelében.
- A légkivezető nyílás mögött/előtt hagyjon legalább 60cm szabad helyet .biztosítva a levegő szabad áramlását.
- Ügyeljen , hogy a légkivezető csőben szabadon áramolhasson a meleg levegő.
- Ne blokkolja semmivel a lég ki-és bevezető nyílásokat.

#### Légkivezető cső csatlakoztatása:

1.Húzza ki a levegőelvezető csatornát/csövet a megfelelő hosszúságra a cső két végének kihúzásával.

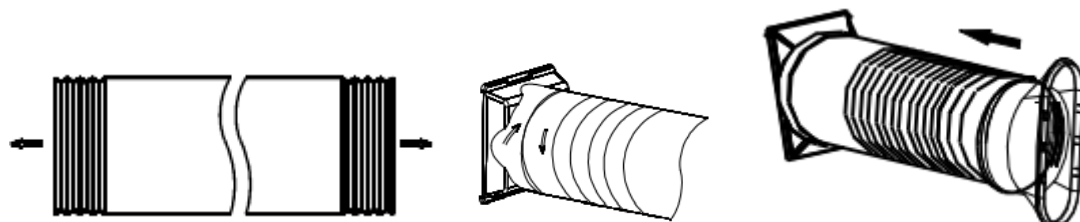

2. Csavarja be a levegőelvezető csövet a levegőelvezető csatorna csatlakozójába.
3. Csavarja be az ablaki légterelő lemez csatlakozóját a cső másik végébe.
4. Csatlakoztassa a levegőelvezető csatorna csatlakozóját a készülékhez.

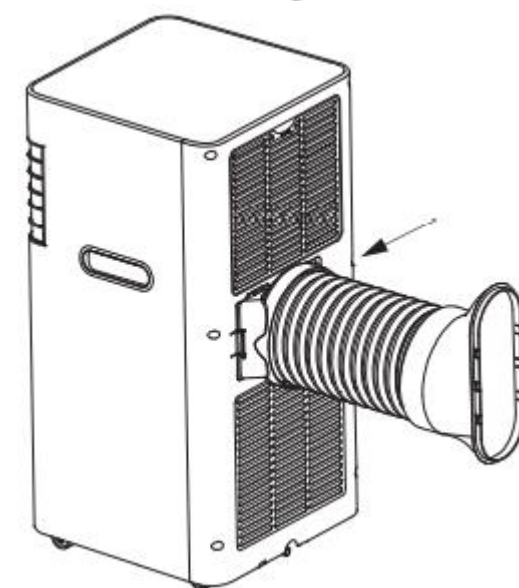

# A KÉSZÜLÉK HASZNÁLATA

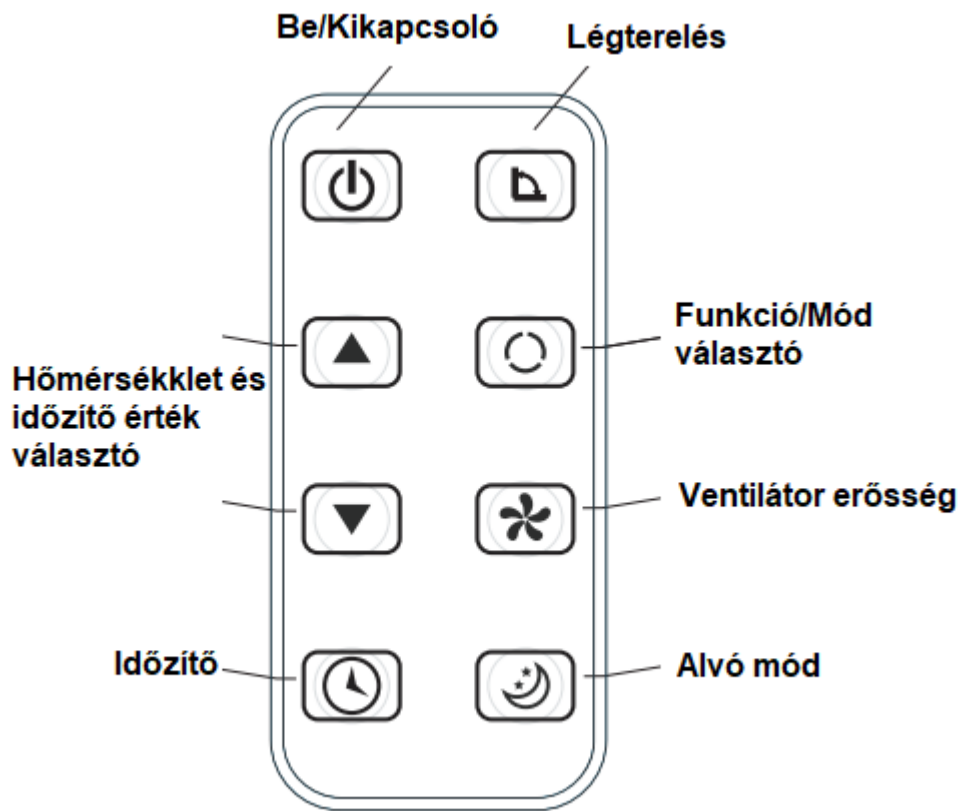

Nyissa ki a távirányító hátsó fedelét, és vegye le az elemekről a szigetelő fóliát;  
Helyezze be az elemeket a nyílásba.  
Helyezze vissza a hátlapot.

Megjegyzések:

Ne használjon új akkumulátorcellákat lemerült cellákkal együtt!

Ha hosszabb ideig nem használja, vegye ki az elemet!

A környezetszennyezés elkerülése érdekében vegye ki a használt elemeket és dobja ki biztonságosan és megfelelően.

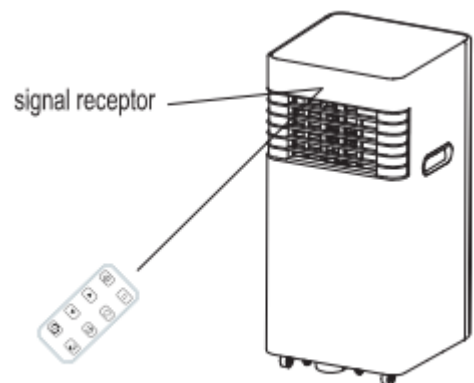
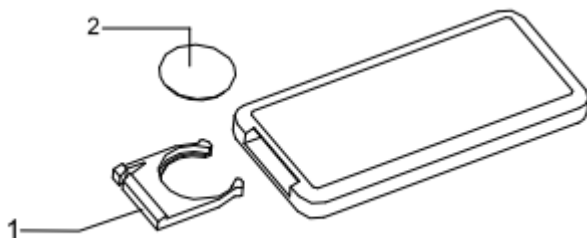

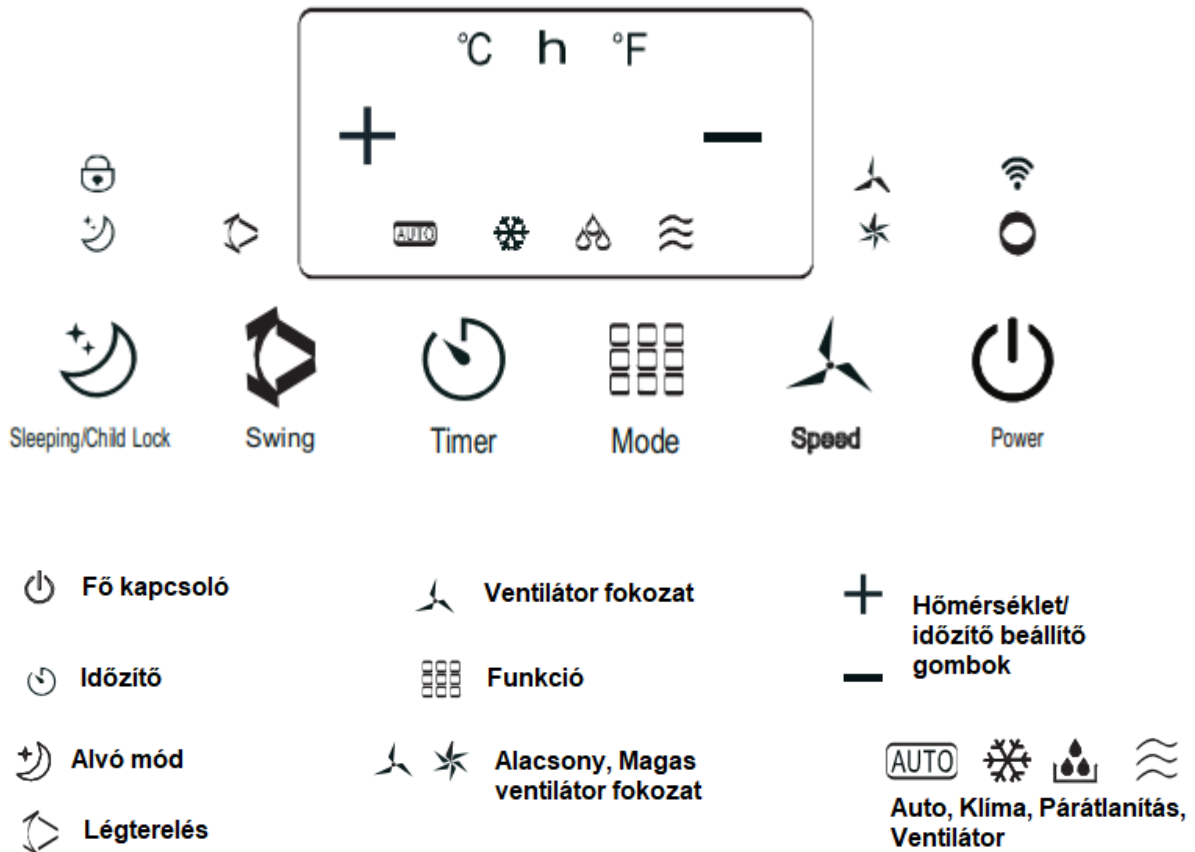





Helyezze a készüléket stabil sík felületre és csatlakoztassa a konnektorba.

Nyomja meg a  gombot a mobilklíma bekapcsolásához.

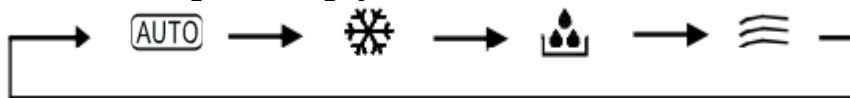
Kijelzőn megjelenik a szobahőmérséklet és Auto módba kapcsol.

 Funkció: a gomb megnyomásával választhat az alábbi 4 funkció közül:



 Auto mód: A beltéri hőmérséklet alapján a készülék automatikusan váltakozik a hűtés  és ventilátor  mód között.

Ha a beltéri hőmérséklet 24C° fölé emelkedik klíma módba kapcsol.

Ha a beltéri hőmérséklet 24C° alá esik ventilátor módba kapcsol.

 Párátlanítás funkció: Ventilátor alacsony fokozaton megy, nem állítható, a kompresszor 8 perc után leáll, majd 6 perc múlva visszakapcsol.

A készülék egy párátlanítási beállítást alkalmaz. (<1L/óra)

A beállított hőmérséklet párátlanítás módban nem releváns.

 mód: Klíma / hűtés funkció kiválasztásánál a kompresszor azonnal működésbe lép amint a szobahőmérséklet magasabb mint a beállított hőmérséklet.

Ha a készülék lehűtötte a szobát / helyiséget a beállított hőmérsékletre , akkor átkapcsol ventilátor módba.

☰ Ventilátor mód: Ventilátor erőssége állítható (Alacsony/Magas) , kompresszor nem működik. A beállított hőmérséklet ☰ módban nem releváns.

🕒 Időzítő: A gomb megnyomásával megadhatja a választó gombok segítségével:  
➤ működés közben: a kikapcsolás idejét (1-24óra állítható)  
➤ kikapcsolt állapotban: a bekapcsolás idejét (1-24 óra állítható)

☾ Alvó mód: Csak ❄️ Klíma üzemmódban alkalmazható!

☾ a gomb megnyomásával a készülék lekapcsol alacsony ventilátor fokozatra és 1 óra múlva 1C° növeli a beállított hőmérsékletet , majd 2C° -al 2 óra múlva. A készülék automatikusan kikapcsol 6 óra múlva.

Hőmérséklet: a ▲ és ▼ választógombok segítségével állítsa be a kívánt hőmérsékletet 15C°- 31C°között ( 1C° lépésekben állítható)  
Kijelzőn megjelenik a beállított hőmérséklet 5mp-ig , majd ismét a szoba hőmérséklet látható.

🌀 Ventilátor erősség : Állítsa be a gomb megnyomásával a ventilátor fokozatot.  
2 fokozat állítható : 🌀 Alacsony , 🌀 Magas

📶 **Wifi:**

Töltse le a "Tuya Smart" alkalmazást okostelefonjára!



A wifi bekapcsolásához kikapcsolt állapotban tartsa nyomva a "+" gombot 5 másodpercig, amíg a wifi jel elkezd villogni, utána csatlakoztassa a készüléket a mobil alkalmazáson belül!

A készülék automatikusan kikapcsol, ha:  
-belső hőmérséklet meghaladja a 43 C° -ot.  
-belső hőmérséklet 15C° alá esik.

A készülék újboli bekapcsolása előtt várjon legalább 3 percet!  
Ha kikapcsolás után áramtalanítja a készüléket a beállított időzítők törlődnek!

**Figyelmeztetés:** ebben az egységben kondenzvíz-újrahasznosítás van beépítve. A kondenzvíz részben visszakerül a kondenzátor és a vízlap közé. Amikor a vízszint a felső szintre emelkedik, a víztartály jelző („E4” kijelzőn) világít, hogy emlékeztessen a víz leeresztésére. Kérjük, kapcsolja le az áramellátást, helyezze át a készüléket megfelelő helyre, távolítsa el a leeresztő dugót, és teljesen engedje le a vizet. Leeresztés után helyezze vissza a dugót, különben a készülék szivároghat, és átnedvesítheti a helyiséget! Ha a készüléket olyan helyzetbe állítja, ahol a víz

elvezethető, a leeresztő tömlőt a leeresztő nyíláshoz is csatlakoztathatja a víz leeresztéséhez.

## TISZTÍTÁS ÉS KARBANTARTÁS

**Appliance maintenance**

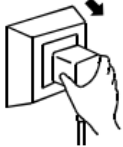
- 1 Húzza ki a konektort!**  
Áramtalanítás előtt kapcsolja ki a készüléket!  

- 2 Puha száraz ruhával törölje át a felületeket.**  
Ha szükséges használjon 40C° alatti langyos vizet a tisztításhoz.  
Száraz ronggyal törölni!  

- 3 Soha ne használjon illékony anyagokat, például benzint vagy polírozóport a készülék tisztításához!**  

- 4 Soha ne locsoljon vizet a készülékre és annak belsejébe!**  
Áramütés veszély!  

**Air filter maintenance**

Ajánlott a légszűrő tisztítása minden 100 óra használat után.

- 1 Távolítsa el a szűrőket!**  



- 2 Tisztítsa ki és helyezze vissza a szűrőket!**  
Ha a szennyeződés nagy, mossa le, langyos vízben készült mosószeres oldattal. Tisztítás után szárítsa meg árnyékos és hűvös helyen, majd helyezze vissza.  

- 3 Amennyiben poros/ dohos helyiségben van használva a mobilklíma, ajánlott a szűrők tisztítása minden második héten.**

1. Ha a készüléket hosszabb ideig nem használja, feltétlenül húzza ki a leeresztőnyílás elsődleges és másodlagos gumidugóját a víz leeresztéséhez.
2. Penészesedés megelőzése érdekében járassa a készüléket ventilátor módban, kikapcsolás előtt hogy kiszárítsa a készülék belsejét.
3. Mielőtt elrakná állítsa le a készüléket és húzza ki a hálózati csatlakozót, majd vegye ki a távirányító elemeit és tárolja megfelelően a készüléket.
4. Tisztítsa a szűrőket rendszeresen.
5. Távolítsa el a légcsatorna csövet és tárolja megfelelően, mielőtt újra használatba helyezné.



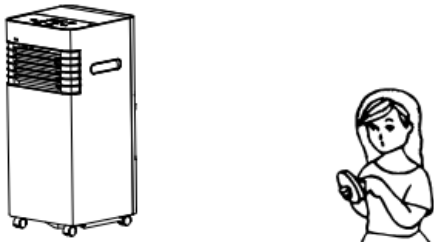
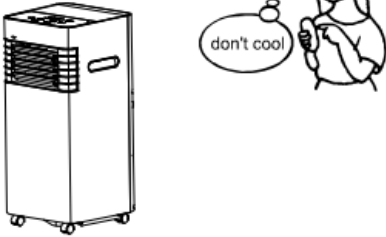
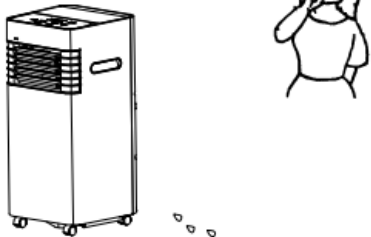

# HIBAEELHÁRÍTÁS

Trouble	Analysis
<p>Nem működik</p> 	<ul style="list-style-type: none"> <li>• Kiégett a biztosíték</li> <li>• Várjon 3 percet a készülék újra bekapcsolása előtt</li> <li>• Lemerült az elem a távirányítóban</li> <li>• Nem megfelelően van bedugva a konektorba</li> </ul>
<p>Csak rövid ideig működik</p> 	<ul style="list-style-type: none"> <li>• Ellenőrizze a beállított hőmérsékletet, a készülék kikapcsol, ha lehűtötte a helyiséget.</li> <li>• A légkivezető nyílás blokkolva van, akadálymentesítse és biztosítsa a szabad lég ki-és beáramlást</li> </ul>
<p>Nem hűt</p> 	<ul style="list-style-type: none"> <li>• Ablak / ajtó nyitva van</li> <li>• Egyéb fűtőberendezés működik a helyiségben</li> <li>• Piszkos a légszűrő</li> <li>• Blokkolt lég ki/be vezető nyílások</li> <li>• Beállított hőmérséklet magasabb mint a szobahőmérséklet</li> </ul>
<p>Vizszivárgás</p> 	<ul style="list-style-type: none"> <li>• Eressze le a kondenzvizet a nyíláson keresztül</li> <li>• Helyezze stabil sík felületre a készüléket</li> </ul>
<p>Nem működik Kijelzőn "E4" világít</p> 	<ul style="list-style-type: none"> <li>• Eressze le a kondenzvizet</li> <li>• Túl gyakori "E4" jelzés esetén forduljon szakszervízhez</li> </ul>

Hiba	Hibaok	Megoldás
Nem kapcsol be	1.Nincs bedugva rendesen a konektorba 2. Sérült tápvezeték vagy csatlakozó dugó 3.Kiégett biztosíték	1.Dugja be a konnektort. 2.Cseréltesse ki a tápvezetékét és a csatlakozódugót 3.Vigye szervízbe
Automatikusan kikapcsol	Elérte a beállított hőmérséklet a szobahőmérsékletet és /vagy az időzítő lejárt.	Indítsa újra a készüléket
Nem fúj hideg levegőt	1.Szobahőmérséklet alacsonyabb a beállított hőmérsékletnél 2.Fagyvédelem aktív	1.Normal működés/ beállítás 2.Fagyvédelem után a készülék bekapcsol
Kijelzőn „E2” látszik	Szobahőmérséklet jelző sérült/ hibás	Cserélni kell
Kijelzőn „E3” látszik	Párologatás érzékelő szenzor hibás	Cserélni kell
Kijelzőn „E4” látszik	Víztaqtály megtelt	Eressze le a kondenzvizet

## HULLADÉKKEZELÉS

Használt elektromos és elektronikus berendezések megsemmisítése	
 	<p>Ez a jelzés a terméken és a csomagoláson azt jelzi, hogy tilos háztartási hulladék közé dobni a már nem használt terméket, mivel kifejezetten környezetszennyező. További részletekkel kapcsolatban érdeklődjön a helyi hatóságnál!</p> <p>Ez a jelzés az Európai Unió teljes területére érvényes. Amennyiben az Európai Unión kívül szeretné megsemmisíteni a terméket, érdeklődjön az ezzel kapcsolatos szabályzásokról a helyi hatóságnál!</p>

Gyártó/Importőr: Vöröskő Kft., 8200 Veszprém, Pápai út 36.

### A CE SZIMBÓLUM



A jelölés azt hivatott jelezni, hogy a termék a rá vonatkozó Európai Uniós előírásoknak megfelel és szabadon forgalmazható az Európai Unió területén.

Max. átviteli teljesítmény	20dBm
Frekvenciatartomány	2400-2483.5MHz

Mi, a Vöröskő Kft. kizárólagos felelősségünkre kijelentjük, hogy a termék : AC-1066WIFI megfelel a RED irányelv (2014/53/EU) alapvető követelményeinek és egyéb vonatkozó követelményeinek.

***dyras***

## Instruction Manual

# *dyras*

Portable Air conditioner with Wifi  
Model: AC-1066WIFI

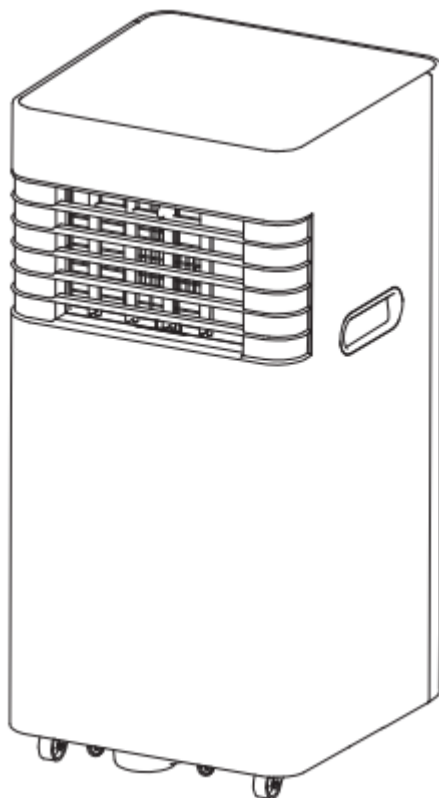

**Please carefully read the instructions before using!**

## GENERAL SAFE GUARDS

To reduce the risk of shock or injury, the following intermediate precautions must be taken to provide an intermediate stream of fire:

Plug into a grounded outlet. Do not remove the grounding branch!

Do not use an adapter! Do not use an extension cord.

Unplug this exercise before cleaning.

The essential move and equipment is at least two man-made jobs.

This appliance is not intended for use by children over 8 years of age or by persons with reduced physical, sensory or mental capabilities, or lack of experience and knowledge, provided they have been given supervision or instruction concerning use of the appliance and are aware of the dangers involved.

Children should be supervised to ensure that they do not play with the appliance.

Cleaning and user maintenance must not be carried out by children without supervision!

If the supply cord is damaged, it must be replaced by the manufacturer, its service agent or similarly qualified persons in order to avoid a hazard.

Do not use any means other than those recommended by the manufacturer to speed up the defrosting process or to clean the appliance.

Do not store the appliance in a room with continuous ignition sources, such as an open flame, a working gas appliance or a working electric heater.

Do not drink the water collected in the tank or use it for anything else!

The refrigerant in the appliance is an odorless gas.

The appliance contains  $\leq 135\text{g}$  R290 refrigerant gas.

R290 refrigerant complies with the relevant European standards from an environmental point of view. Do not drill or cut the cooling system!

Place the appliance on a horizontal, level surface.

If the machine breaks down, contact the manufacturer and / or a workshop.

Please read all instructions and safety warnings before use and keep them for future reference.

## SPECIFICATION

Power	2000W
Rating	220-240V ~50Hz
Airflow volume	270m <sup>3</sup> /h
Dehumidifying capacity	1L/h
Refrigerant	R290
Control	Control panel, Remote control, Wifi

## PLACE THE APPLIANCE

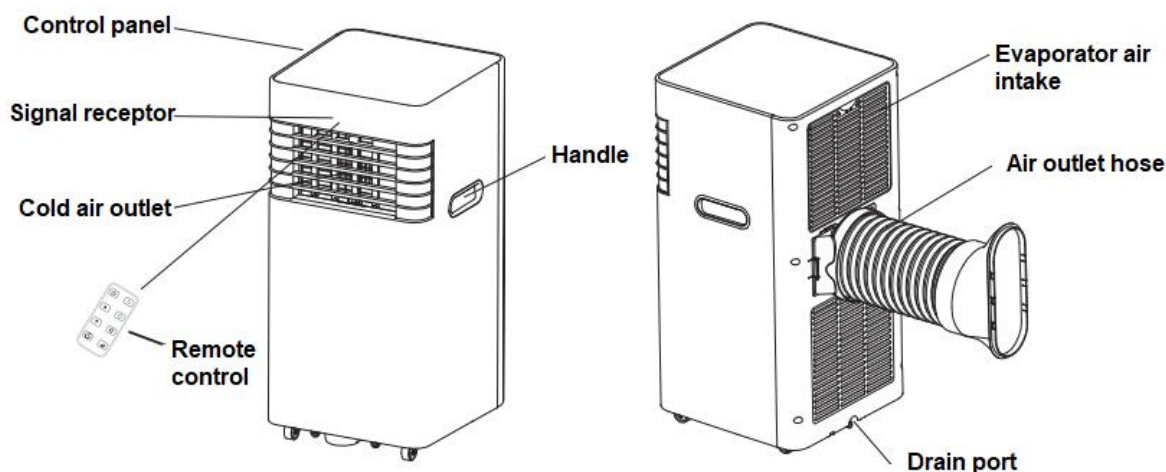

## INSTALL THE APPLIANCE

To avoid electromagnetic interference, keep the device at least 1 meter away from the TV or radio.

Do not expose the device to direct sunlight to avoid surface damage / alteration.

Do not tilt the unit more than 35 ° during transport or turn it upside down!

Place the unit on a flat surface.

Recommended use in 10m<sup>2</sup> rooms.

Empty the water tank after you have finished using the mobile air conditioner on a daily basis.

Do not use chemical solvents (eg benzene, alcohol glaze) to clean the surface of the unit to avoid scratches and damage to the surface.

Be sure to turn off the power before disassembling or installing the air intake grille!

Please drain the water from the water tank if you want to move the machine!

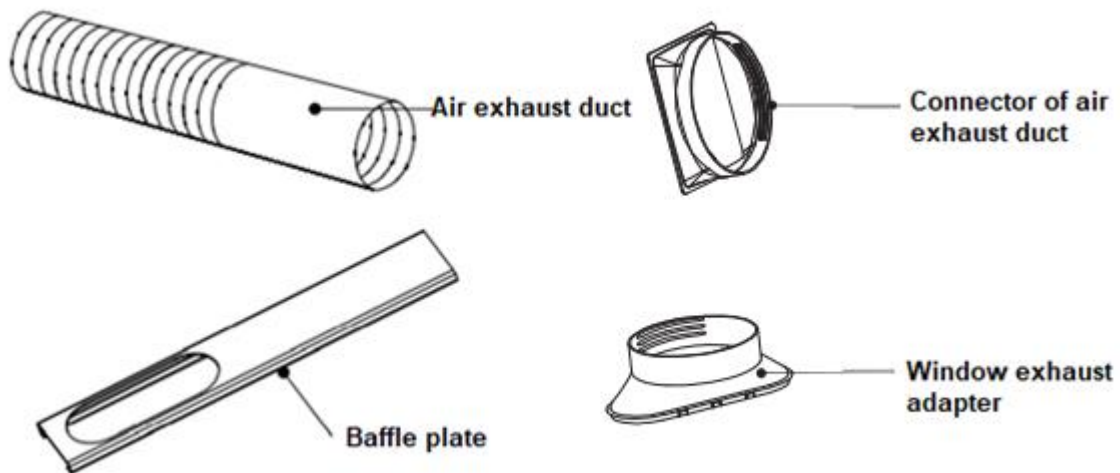

Recommended placement:

- Beside a window and / or door.
- Keep at least 60 cm free behind / in front of the air outlet, ensuring the free flow of air.
- Make sure that warm air can flow freely in the air outlet pipe.
- Do not block the air inlets and outlets with any obstacle.

Install exhaust hose and adapter:

1. Extend the air exhaust duct by drawing out two ends of the duct.
2. Screw the air outlet pipe into the connector of air exhaust duct.
3. Screw the window baffle connector into the other end of the pipe.
4. Connect the air duct connector to the appliance.

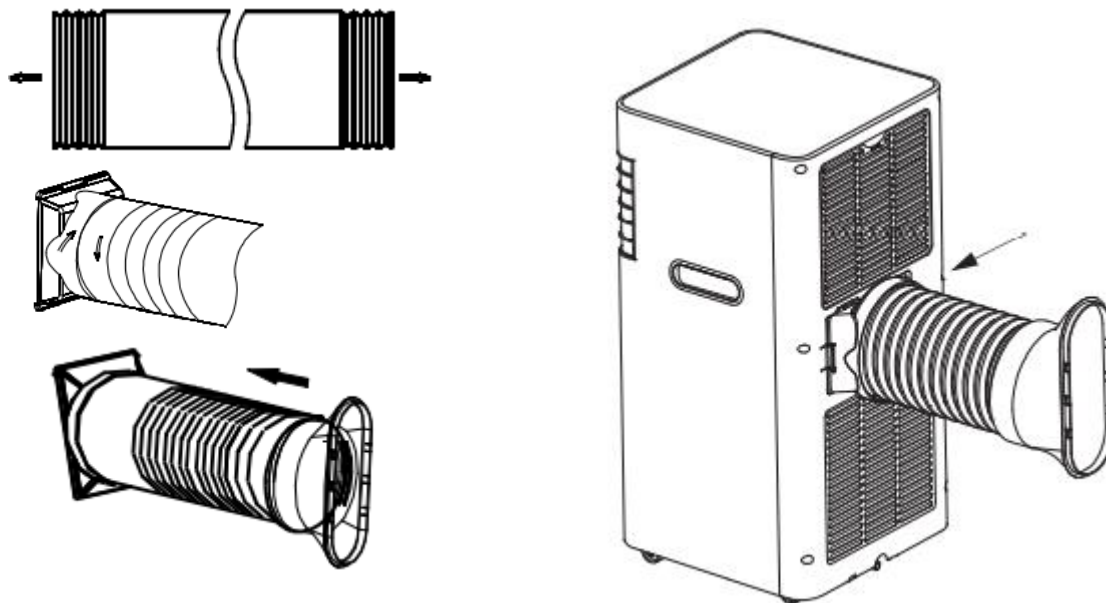

## USING THE APPLIANCE

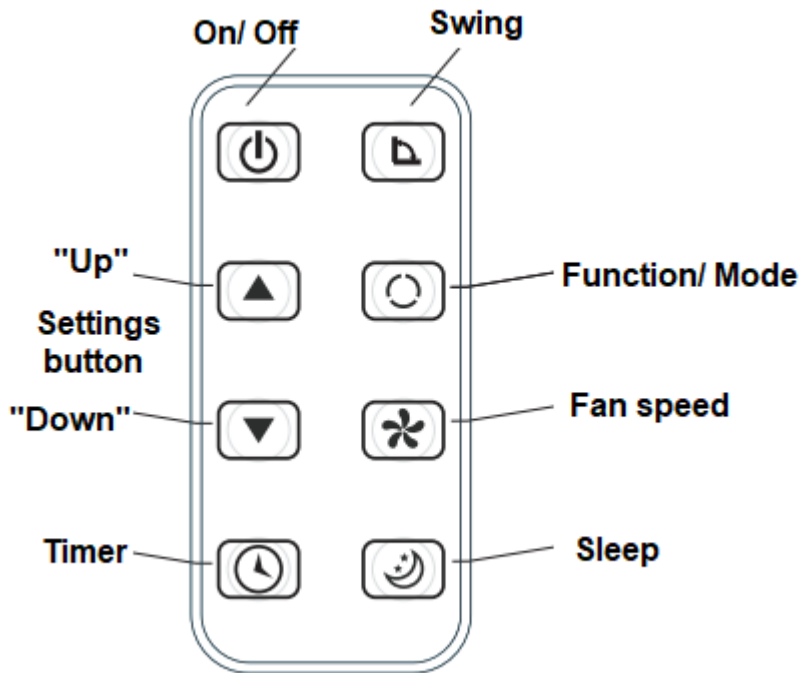

### ■ How to install batteries

#### ● Inserting batteries

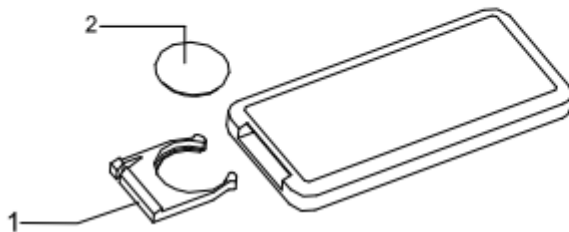

Slide the cover to open  
Be sure the direction  
is correct

Open the back cover, take off the isolating film on the batteries.  
Put the batteries inside the slot, with "+" "-" in right directions.  
Put on the back cover.

For long time no use, please take out the batteries.

#### ● **How to Use**

To operate the air conditioner, aim the remote controller at the signal receptor. The remote controller will operate the air conditioner at distance of up to 5m (16.4 feet) when pointing at signal receptor of the air conditioner

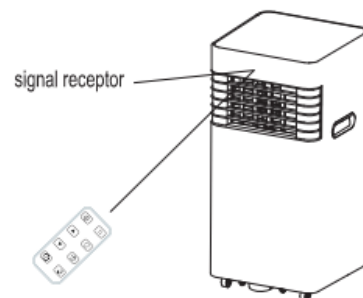



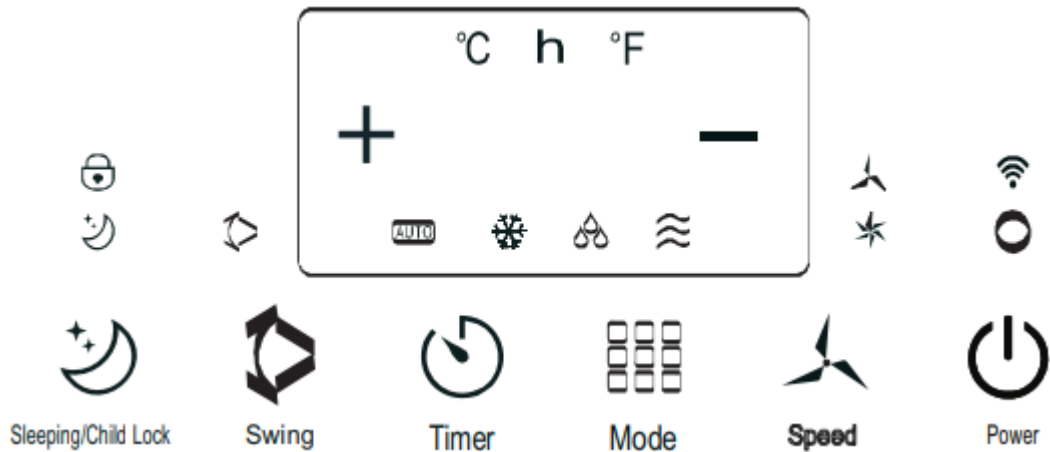

- Power button
- Speed button
- Timer/Temperature up button
- Timer button
- Mode button
- Timer/Temperature down button
- Sleep button
- low. high Fan speed
- AUTO**   
Automatic, Cool, Dehumidify, Fan
- Swing button

Plug in the appliance.

Press to turn on the unit. LED displays the room temperature and operate in Auto mode.

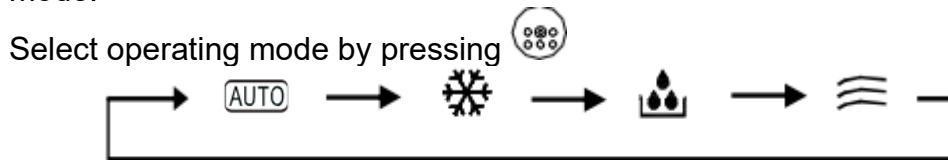



**AUTO** Auto mode: The indoor temperature sensor operates automatically to select the desired operation mode with Cooling or Fan, if room temperature under 24C° Fan mode will automatically select  
If room temperature above 24C° Cooling mode will automatically start.

Dehumidifying mode: Fan run at low speed and compressor will stop after 8min, then restart after 6min.  
Unit adopts constant temperature dehumidifying mode, and the adjustment of temperature is no effective.

Cooling mode: When room temperature is higher than set temperature, the compressor starts. When room temperature is lower than set temperature, the compressor stop and fan operate at original set speed.

Fan mode: Fan run at set speed, the compressor is not working.  
The adjustment of temperature is no effective.

 Timer: Press  to set timer with „up” and „down” buttons,  
Can be adjusted 1 to 24 hours.

 mode: The sleeping mode operation is effective under Cooling mode is on.

Press  button, then the unit will work with low fan speed.  
The temperature will auto set up by 1C°after 1 hour and 2C°after 2 hour.  
The unit auto stop after 6 hours.

 **Wifi:**

Download “Tuya Smart” application to your mobile device.



Under the stand-by mode, press “+” button on appliance and hold for 5 sec. until wifi light blinking and add the appliance to “your devices” in Tuya Smart application.

The device will auto shut down if room temperature is over 43C° or below 15C°.  
You need to wait 3mins before restart the unit after operation.  
If the plug is taken out Timer settings will lost.

Special reminder: there is condensing water recycling hidden within this unit. The condensing water is partly kept recycling between the condenser and the water plate. When the water level rises to the upper level, the float switch and water full indicator (E4) lights on to remind draining water. Please cut off the power supply, move the appliance to a suitable place, remove the drain plug, drain water completely. after the drain, re-install the plug, or the appliance may leak and make your room wet.

## CLEANING AND MAINTENANCE

### Appliance maintenance

- 1 Cut off the power supply**  

Turn off the appliance first before disconnecting from power supply.
- 2 Wipe with a soft and dry cloth.**  

Use lukewarm water (below 40°C (104°F)) to clean if the appliance is very dirty.

Use a dry and soft cloth to clean it.
- 3 Never use volatile substance such as gasoline or polishing powder to clean the appliance.**  

- 4 Never sprinkle water onto the main unit**  

**Dangerous!  
Electric shock!**

### Air filter maintenance

It is necessary to clean the air filter after using it for about 100 hours.

Clean it as follows:

- 1 Stop the appliance and remove the air filter.**  

- 2 Clean and reinstall the air filter.**  



If the dirt is conspicuous, wash it with a solution of detergent in lukewarm water. After cleaning, dry it in a shaded and cool place, then reinstall it.

- 3**  
 **Clean the air filter every two weeks if the air conditioner operates in an extremely dusty environment.**

### Maintenance after using

1. If the appliance will not be used for a long time, be sure to Pull out the primary and the secondary rubber plug of the drain port , in order to drain the water.
2. Keep the appliance running with fan only for a half day during a sunnyday to dry the appliance inside and prevent from going moldy.
3. Stop the appliance and pull out the power supply plug, then take out the batteries of remote controller and store appliance properly.
4. Clean the air filter and reinstall it.
5. Remove the air hoses and store them properly, and cover the hole tightly.

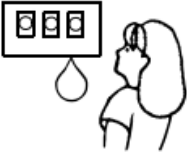
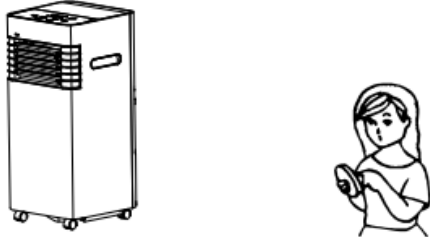
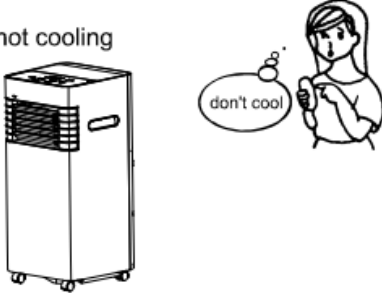
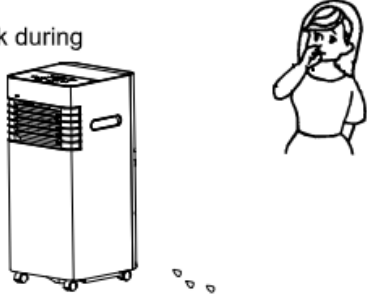
## TROUBLESHOOTING

Trouble	Analysis
<p>Does not run</p> 	<ul style="list-style-type: none"> <li>• If the protector trip or fuse is blown.</li> <li>• Please wait for 3 minutes and start again, protector device may be preventing unit from working.</li> <li>• If batteries in the remote controller are exhausted.</li> <li>• If the plug is not properly plugged in.</li> </ul>
<p>Runs for a short while only</p> 	<ul style="list-style-type: none"> <li>• If the set temperature is close to room temperature, you can lower the set temperature.</li> <li>• Air outlet is blocked by obstacle. Take the obstacle away.</li> </ul>
<p>Runs but not cooling</p> 	<ul style="list-style-type: none"> <li>• If the door or window is open.</li> <li>• If there is another appliance heat-working, like heater or lamp, etc. .</li> <li>• The air filter is dirty, please clean it.</li> <li>• Air outlet or intake is blocked.</li> <li>• Set temperature is too high.</li> </ul>
<p>Water leak during moving</p> 	<ul style="list-style-type: none"> <li>• Drain the condensate before moving.</li> <li>• To avoid water leakage, please locate the unit on flat ground..</li> </ul>
<p>Does not run and water full indicator "E4"</p> 	<ul style="list-style-type: none"> <li>• Pull out the rubber plug to drain water.</li> <li>• If it is often in this state, please contact qualified service technical.</li> </ul>

Before claiming repair, check the machine as follows:

Failures	Causes	Solutions
Machine fails to start up.	Power supply failure: 1. Not plugged; 2. Plug or socket damaged; 3. Fuse broken.	1. Plug in; 2. Replace the power cord or socket; 3. Replace the fuse by service provider (Specification: 3.15A/250VAC).
Machine automatically stops.	TIMING shut down or set temperature reached.	Restart or wait for auto-switch.
No cold air under COOLING mode.	1. Room temperature lower than set temperature; 2. Machine enters into anti-frost protection.	1. This is a normal phenomenon, the machine will auto-switch while the room temperature is higher than the set temperature; 2. The machine will auto switch after anti-frost protection is over.
LED displays failure code "E2"	Room temperature sensor fails or damaged.	Replace the room temperature sensor.
LED displays failure code "E3"	The evaporator oil pipe sensor fails or damaged.	Replace the evaporator coil pipe sensor.
LED displays failure code "E4"	Water-full warning.	Drain out the water.

## WASTE MANAGEMENT

### Correct Disposal of this product

	<p>This marking indicates that this product should not be disposed with other household wastes throughout the EU. To prevent possible harm to the environment or human health from uncontrolled waste disposal, recycle it responsibly to promote the sustainable reuse of material resources. To return your used device, please use the return and collection systems or contact the retailer where the product was purchased. They can take this product for environmental safe recycling.</p>
---	---

Manufacturer/Importer: Vöröskő kft., 8200 Veszprém, Pápai út 36.

## CE SYMBOL



The mark is intended to indicate that the product complies with the relevant European Union standards and can be freely marketed in the European Union.

Max. transmitting power	20dBm
Frequency range	2400-2483.5MHz

We, Vöröskő Kft., declare under our sole responsibility that the product : AC-1066WIFI is in conformity with the essential requirements and other relevant requirements of the RED Directive (2014/53/EU)

# **dyras**

[www.dyras.hu](http://www.dyras.hu)

Copyright © 2022 The dyras wwe.factory LLC U.S.A.

No parts of the content (including logos, design, photos, text, colour scheme arrangements, etc.) may be reproduced, resued or redistrubuted for any purpose whatsoever, or distributed to a thirdparty for such purposes, without the written permission of The dyras wwe.factory LLC.

®= registered trademark of Dyras Europe Kft.