

dyras



Model : BOOM-002B

CD/MP3/USB/Radio

Hordozható CD lejátszó

Használati utasítás

Figyelmeztetések és óvintézkedések



A hátoldalon található szimbólum célja a felhasználó figyelmeztetése, a termék burkolatában lévő veszélyes feszültség jelenlétére, amely személyi áramütés kockázatát jelentheti



A hátoldalon található szimbólum célja, hogy figyelmeztesse a felhasználót az üzemeltetési és karbantartási szabályok betartására



Ez a termék 1.osztályú lézert használ a CD lemezek olvasására. Ezek biztonsági kapcsolókkal vannak felszerelve, de ha kinyitja a készüléket, esetleg az meghibásodik, mechanikusan sérül, láthatatlan lézersugár veszélye fenyegetheti. Kerülje a lézer közvetlen sugárzását.

Figyelmeztetés : az áramütés elkerülésének érdekében figyeljen a 2 tűs csatlakozó helyes használatára!

Az áramütés kockázatának csökkentése érdekében ne távolítsa el a fedelet (vagy a hátulját)!

A belső alkatrészek nem javíthatóak, hibásodás esetén, kérjük forduljon szakszervízhez!

Figyelmeztetés : Ne tegye ki a készüléket esőbe, vagy nedves helyre!

Ne használjon egyszerre különböző fajta elemeket!

.Ne keverje az alkali/ normal (szén-cink) vagy újratölthető elemeket

MEGJEGYZÉS : Ez a készülék megfelel a B osztályú digitális eszközökre vonatkozó korlátozásoknak .

Ezeket határértékeket úgy tervezték, hogy ésszerű védelmet nyújtsanak a káros interferenciák ellen Ez a készülék rádiófrekvenciát bocsájthat ki, így ha nem megfelelően van használva, káros interferenciát okozhat a rádiókommunikációban

Ha ez a berendezés káros interferenciát okoz a rádió és televízió vételére, akkor javasolt az alábbi intézkedéseket követni:

- Helyezze át a vevő antennát egy másik helyre.
- Növelje az antenna és a készülék közötti távolságot
- Kérjen szakszerű segítséget .

Jellemzők

- CD lejátszó: CD, CD-R/RW
- FM radio
- Kiegészítő bemenet
- Programozható CD sávok
- 4-digit kék LCD
- Beépített hangszórók
- Áramellátás: levehető hálózati kábel
- DC tápellátás 4 db C elemre van szükség, amit a doboz nem tartalmaz

A dobozban :

- Levehető hálózati kábel
- használati utasítás

Az egység áramellátása

AC Áram

Csatlakoztassa a levehető kábelt a szokásos hálózati csatlakozóhoz (100-240V~ 50/60Hz)

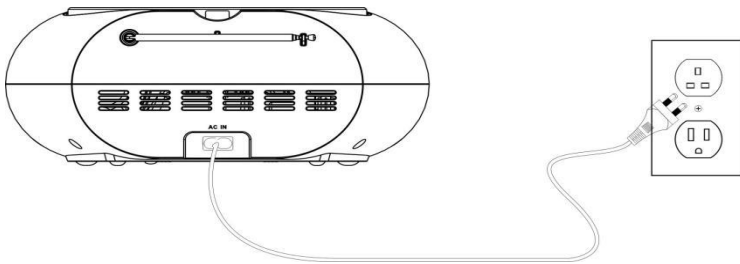

Akkumulátor töltés

4 db C ammumulátorra van szükség, amit a doboz nem tartalmaz.

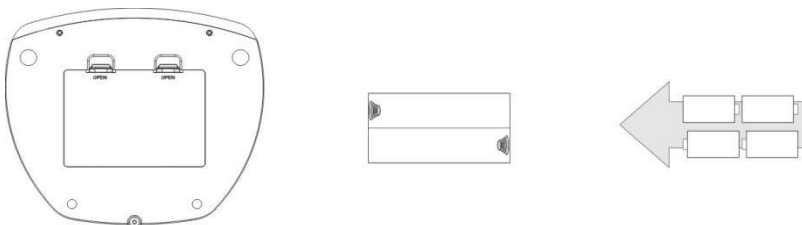

FM Radio hangolása

Első lépés : Állítsa a funkció gombot *FM Radio üzemmódra.*

- *Húzza ki az FM antennát a jobb Rádióvétele érdekében*

Második lépés: Nyomja meg a **PREV** vagy **NEXT** gombot az előző vagy következő ugráshoz a készüléken

CD lejátszás

Első lépés: Nyissa ki a CD lejátszó ajtaját és tegyen CD lemezt a készülékbe.

Második lépés: Állítsa a készüléket CD lejátszás funkcióba.

Harmadik lépés: Nyomja meg a **Lejátszás / Szünet** gombot a betöltött CD lejátszásának megkezdéséhez.

Kiegészítő bemenet használata (AUX)

Audio hangforrás	Szükséges csatlakozó
MP3 Lejátszó	mini telefon 3.5mm kábel (ezt a doboz nem tartalmazza)

Első lépés:

Csatlakoztasson egy mini telefon kábelt a kiegészítő AUX bemenethez, és az audio kimenethez az MP3 lejátszóhoz

Második lépés :

Állítsa a készüléket AUX IN üzemmódba

A csatlakoztatott MP 3 lejátszón keresztül lejátszott hang mostantól hallható lesz

A hangszóró leírása

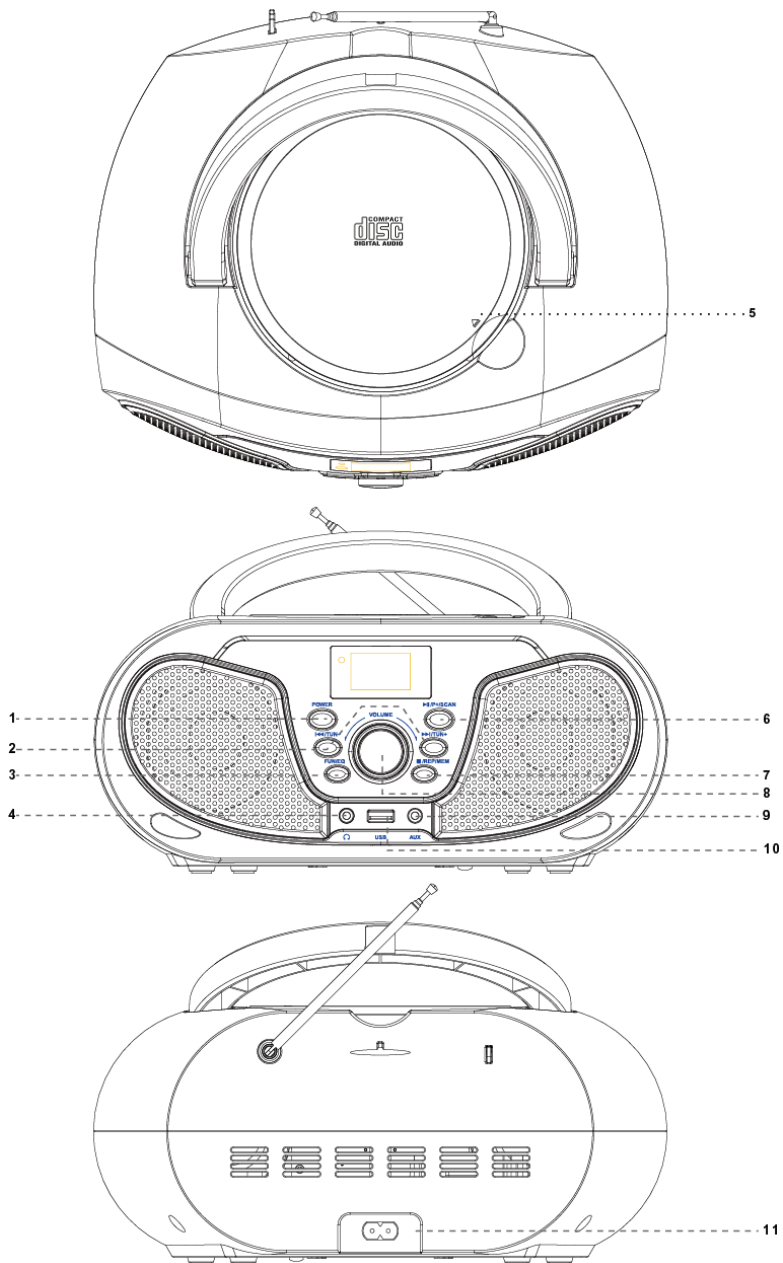

Vezérlő funkciók

1. Bekapcsoló gomb/ POWER gomb

A készenléti állapothoz nyomja meg a gombot,, a kikapcsoláshoz újboli megnyomásra van szükség

2. Lejátszás/Megállítás gomb

Radio üzemmód : Nyomja meg a Press gombot az előző vagy következő rádióállomáshoz való ugráshoz.

Nyomja meg egyszer a gombot a következő források közötti váltáshoz :Radio/CD/USB/AUX.

Nyomja meg a gombot és tartsa nyomva az EQ funkciók megtalálásához ROCK/POP/FLAT/CLASS/JAZZ.

CD/USB mód: Nyomja meg a gombot az előző vagy következő zeneszám lejátszásához

Nyomja meg néhány másodpercig a gyors /előre vagy visszatekeréshez .

3. FUN/EQ gombok

Nyomja meg FUN/EQ gombot a kívánt mód eléréséhez:

ROCK / POP/FLAT/CLASS/JAZZ.

4. PHONES

5. OPEN/CLOSE: CD lemez behelyezése

6. PLAY / PAUSE gomb

Nyomja meg a Play/Pause gombot a lejátszáshoz vagy megállításhoz , illetve a CD lemez betöltéséhez

7. STOP/REP/MEM gombok

USB/CD módban: nyomja meg néhány percig a **Stop** Gombot a lejátszás megállításához , majd nyomja meg újra a lejátszáshoz.

FM mód nyomja meg a gombot az rádió állomás megtalálásához. Akészülék legfeljebb 2 csatornát képes tárolni.

AUX/BT modban : ez a gomb nem működik

8. VOL+/VOL – (Hangerőszabályozás)

Tekerje a gombot a hangerő növeléshez vagy csökkenéséhez

9. AUX-in bemenet

Használja a kiegészítő bemenetet egy külső egység (MP3 player) csatlakoztatásához

10. USB csatlakozás

Nyomja meg a készülék vagy távirányítógombját az USB kiválasztásához

11.AC Power Input

A váltakozó áramú bemenet segítségével csatlakoztassa a készüléket a megfelelő áramforráshoz

BT csatlakozás :

Használja az üzembehelyezési gombot vagy a távirányítót a Bt mód kiválasztásához

Párosítsa készülékét az egységgel.

Figyelem!

A halláskárosodás elkerülése érdekében, kérjük, élvezze a zenét mérsékelt hangerővel!

HULLADÉKKEZELÉS

Használt elektromos és elektronikus berendezések megsemmisítése



Ez a jelzés a terméken és a csomagoláson azt jelzi, hogy tilos háztartási hulladék közé dobni a már nem használt terméket, mivel kifejezetten környezetszennyező. További részletekkel kapcsolatban érdeklődjön a helyi hatóságnál!

Ez a jelzés az Európai Unió teljes területére érvényes. Amennyiben az Európai Unión kívül szeretné megsemmisíteni a terméket, érdeklődjön az ezzel kapcsolatos szabályzásokról a helyi hatóságnál!

Gyártó/Importőr: Vöröskő Kft., 8200 Veszprém, Pápai út 36.

A CE SZIMBÓLUM



A jelölés azt hivatott jelezni, hogy a termék a rá vonatkozó Európai Unió előírásoknak megfelel és szabadon forgalmazható az Európai Unió területén.

CD/MP3/USB/Radio Portable CD Player



Model nr: BOOM-002B

INSTRUCTION MANUAL

Warnings and Precautions



This symbol, located on the back or bottom of the unit, is intended to alert the user to the presence of uninsulated “dangerous voltage” within the Product’s enclosure that may constitute a risk of electric shock to persons.

CAUTION: TO PREVENT ELECTRIC SHOCK, ENSURE TO INSERT 2 PIN PLUG CORRECTLY INTO THE MATCHING SOCKET OR ADAPTOR.

To reduce the risk of electric shock, do not remove cover (or back). There are no user-serviceable parts inside. Please refer any servicing to qualified service personnel.



This symbol, located on the back or bottom of the unit, is intended to alert the user to the presence of important operating and maintenance (servicing) instructions in the literature accompanying the appliance.



This product utilizes a Class 1 laser to read Compact Discs. **This laser Compact Disc Player is equipped with safety switches to avoid exposure when the CD door is opened and the CD player’s lid is damaged. Invisible laser radiation is present when the CD player is open and the system’s interlock has failed or has been damaged. It is very important that you avoid direct exposure to the laser beam at all times. Please do not attempt to damage or bypass the safety switches.**

WARNING: Changes or modifications to this unit not approved by the party responsible for compliance could void the user’s authority to operate the equipment.

WARNING: To prevent fire or shock hazards, do not expose this unit to rain or moisture.

CAUTION: Danger of explosion if battery is incorrectly replaced, Replace only with the same or equivalent type.

Do not mix old and new batteries.
DO not mix alkaline, standard (carbon-zinc), or rechargeable (ni-cad, ni-mh, etc) batteries.

NOTE: This equipment has been tested and found to comply with the limits for a class B digital device, pursuant to part 15 of the FCC Rules. **These limits are designed to provide reasonable protection against harmful interference in a residential installation. This equipment generates, uses, and can radio frequency energy and, if not installed and used in accordance with the instructions, may cause harmful interference to radio communications. However, there is no guarantee that interference will not occur in a particular installation. If this equipment does cause harmful interference to radio or television reception, which can be determined by turning the equipment off and on, the user is encouraged to try to correct the interference by one or more of the following measures:**

- Re-position or relocate the receiving antenna.
- Increase the separation between the equipment and receiver.
- Connect the equipment into an outlet on a circuit different from that to which the receiver is connected.
- Consult the dealer or an experienced radio/TV technician for help.

Features

- CD player: CD, CD-R/RW
 - FM radio
 - Auxiliary input
 - Programmable CD tracks
 - 4-digit blue LCD
 - Built-in speakers
 - AC power: detachable AC cord
 - DC power: requires 4 C batteries, not included
-

In the Box

- Detachable AC Cord
 - Documentation
-

Powering the Unit

AC Power

Plug the detachable AC cord into a standard AC outlet (100-240V~ 50/60Hz)

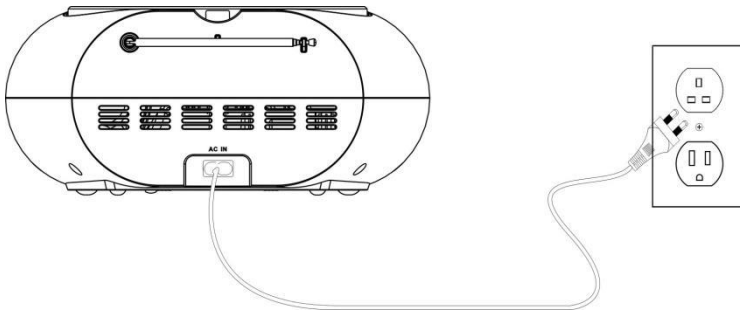

Battery Power

Requires 4 C batteries, not included.

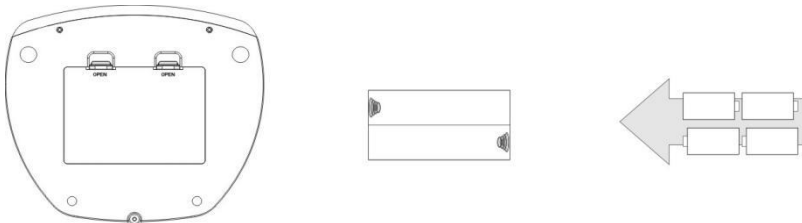

Tuning the FM Radio

Step 1: Adjust the **Function Button** to *FM mode*.

- *Extend the FM antenna to improve FM radio reception.*
-

Step 2: Short press **PREV** or **NEXT** to jump to the previous or next available station.

Playing a CD

Step 1: Open the CD door, and place a CD or CD-R/RW INTO THE PLAYER.

Step 2: Adjust the **Function** to *CD mode*.

Step 3: Press the **Play/Pause Button** to begin playing the loaded CD.

Using the Auxiliary Input

Audio Source	Required Connector
MP3 Player	mini-phone 3.5mm Cable (not included)

Step 1: Connect a *mini-phone 3.5mm Cable* (not included) to the **Auxiliary Input** on the unit and the audio output on an MP3 player.

Step 2: Adjust the **Function** to *AUX IN mode*.

- *Audio played through the connected MP3 player will now be heard through the unit.*

Locations of Controls

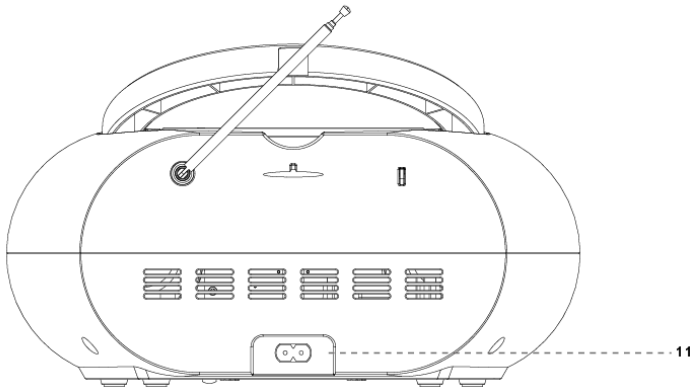
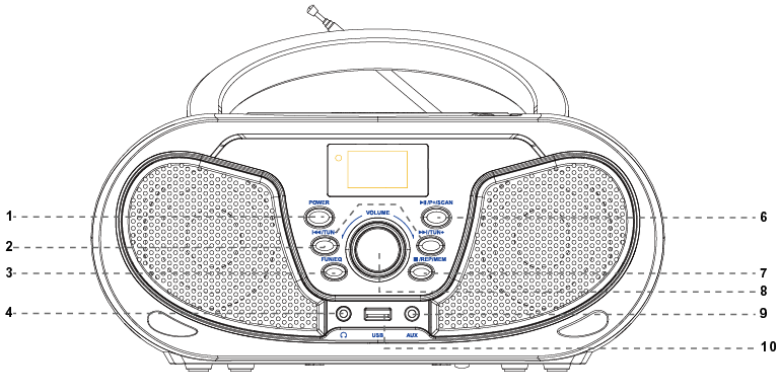
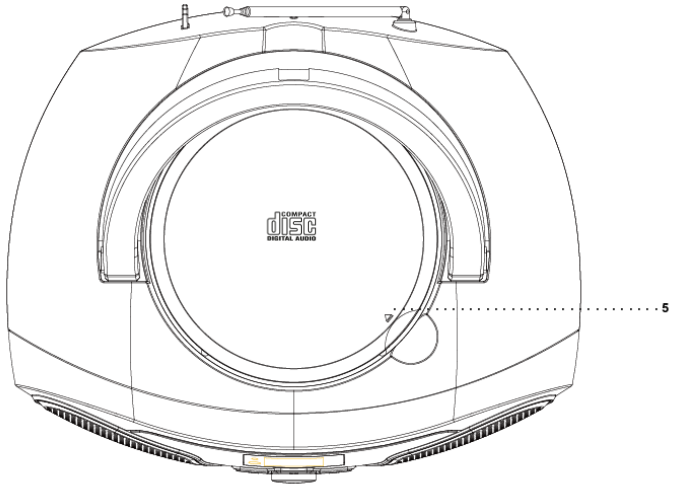

Control Definitions

1. POWER

In standby mode, press to turn the unit on. Press again to turn the unit off.

2. PREV/TUN-/NEXT/TUN+

Radio mode: Press once to go to the next or previous station; press for a few seconds to scan the stations.

Press once to switch between the sound sources:Radio/CD/USB/AUX.

Press and hold to switch between the EQ functions:ROCK/POP/FLAT/CLASS/JAZZ.

CD/USB mode: Press once to go to the next or previous song; press for a few seconds to fast forward or rewind.

BT mode: press the up or down once short dance music

AUX mode: This button doesn't work in this mode.

3. FUN/EQ

Press once to switch between the sound sources:Radio/CD/USB/AUX/BT.

Press and hold to switch between the EQ functions:ROCK/POP/FLAT/CLASS/JAZZ.

4. PHONES

5. OPEN/CLOSE

6. PLAY/PAUSE/P+/SCAN

Press the Play/Pause Button to play or pause a loaded CD.

In Radio mode, press once to select a station; press for a few seconds to auto search.

7. STOP/REP/MEM

In USB/CD mode: Press for a few seconds to stop play. Press once to repeat play.

In FM mode: Press to store a station. The unit can save up to 20 channels.

In the AUX/BT mode: This button doesn't work.

8. VOL+/VOL-

Turn the knob to increase or decrease the volume.

9. AUX

Use the Auxiliary input to connect an external audio source (MP3 player) to the unit.

10. USB

Press the Mode key on the unit or remote control to select USB mode and plug in an USB.

11.AC Power Input

Use the AC Power input to connect the unit to an AC power source.

BT:Use the mode button on the unit or remote control to change the mode to BT mode.

Access your devices Bluetooth settings and pair your device to the unit.

When the correct mode has been selected,you can then use the backward, Play/pause and forward controls on the unit/remote control for music playback.

WARNING!

Please enjoy the music at a moderate volume to prevent the harmful effects of hearing!

Correct Disposal of this product



This marking indicates that this product should not be disposed with other household wastes throughout the EU. To prevent possible harm to the environment or human health from uncontrolled waste disposal, recycle it responsibly to promote the sustainable reuse of material resources. To return your used device, please use the return and collection systems or contact the retailer where the product was purchased. They can take this product for environmental safe recycling.

Manufacturer/Importer: Vöröskő Kft., 8200 Veszprém, Pápai út 36.

CE SYMBOL



The mark is intended to indicate that the product complies with the relevant European Union standards and can be freely marketed in the European Union.

dyras

www.dyras.hu

Copyright © 2021 The dyras wwe.factory LLC U.S.A.

No parts of the content (including logos, design, photos, text, colour scheme arrangements, etc.) may be reproduced, resued or redistributed for any purpose whatsoever, or distributed to a thirdparty for such purposes, without the written permission of The dyras wwe.factory LLC.

®= registered trademark of Dyras Europe Kft.

